

Chameleon VisuWall



Montagehandleiding
Mounting guide
Montageanleitung
Notice de montage
Instrucciones de montaje
Manuale di montaggio

NL GB DE FR ES IT



SMIT VISUAL
we make it visible

NL Instructies voor het wissen van (bedrukte) whiteborden

1. Wis markerstrepen enkel wanneer deze goed droog zijn om uitsmeren te voorkomen. Dit is van cruciaal belang bij gelakte en bedrukte borden, omdat de oplosmiddelen in de natte inkt het oppervlak hiervan zullen beschadigen.
2. Wis droge inkt enkel met een schone(!) vilt- of papierwisser welke geschikt is voor whiteborden.
3. Reinig het bord dagelijks met reinigingsspray om goede wisbaarheid te behouden.
4. Gebruik NOOIT andere reinigers dan echte whitebordreinigers. Reinigers als Glassex zijn te agressief en tasten het bordoppervlak onherstelbaar aan wat wissen onmogelijk maakt.
5. Wanneer per ongeluk een verkeerde stift wordt gebruikt (flip-overmarker, permanent- marker): bord direct wissen met reinigingsspray en een microvezeldoekje. Als dit niet helpt, met de whitebordmarker arcerend over het geschrevene schrijven, zodat de geschreven tekst oplost. Vervolgens bord met reinigingsspray wissen.

Let op! Sommige markers -zelfs die van gerenommeerde merken- zijn slecht wisbaar.

GB Instructions for wiping (printed) whiteboards

1. *To prevent spreading the written ink, only wipe when it's completely dry. This is crucial with lacquered and printed boards because the solvents in the ink will cause damage to the board surface.*
2. *Only wipe dry ink with a clean (!) felt or paper wiper suitable for whiteboards.*
3. *Daily clean the board with cleaning spray to maintain a good erasability.*
4. *NEVER use other cleaning agencies than real whiteboard cleaners. Aggressive cleaners like Glassex will cause permanent damage to the board surface.*
5. *When a wrong marker (flipchart marker, permanent marker) is used by accident: immediately clean the board with cleaning spray and a microfiber cloth. If that doesn't help, write over the written text with a whiteboard marker until it desolves. Clean the board with cleaning spray afterwards.*

Note! Some markers -even those of renowned brands- are poorly erasable.

DE Hinweise zur Reinigung von (bedruckte) Weißwandtafeln

1. **Um zu verhindern, dass die Tinte verwischt wird, wischen Sie sie nur ab, wenn sie komplett getrocknet ist. Dies ist sehr wichtig bei unseren lackierten bzw. bedruckten Boards, da dies sonst zu Beschädigungen führen kann.**
2. **Wischen Sie die getrocknete Tinte nur mit einem sauberen (!) Tuch oder Papiertücher ab, die wir für unsere Whiteboards empfehlen.**
3. Reinigen Sie das Board täglich mit dem Reinigungsspray, um einen guten Zustand zu erhalten.
4. Verwenden Sie bitte NIEMALS andere Reiniger, als echte Whiteboard Reiniger. Andere Reiniger, wie z.B. Fensterreiniger können zu aggressiv für das Board sein und permanente Schäden auf der Oberfläche verursachen.
5. Reinigen Sie es sofort mit unserem empfohlenen Reinigungsspray und einem Microfasertuch. Falls dies nicht helfen sollte, schreiben Sie mit einem Whiteboard Marker über die entsprechende Stelle, bis sich die Farbe auflöst. Reinigen Sie danach die Stelle mit dem Reinigungsspray.

Bitte beachten Sie! Einige Markenschreiber, auch von namhaften Herstellern, lassen sich sehr schlecht entfernen. Nutzen Sie ebenfalls das Reinigungsspray bei diesen Produkten.

FR Consignes pour effacer les panneaux blancs (imprimés)

1. **N'effacez les traits de marqueur que lorsqu'ils sont bien secs pour éviter les bavures. C'est essentiel pour les tableaux peints et imprimés car les solvants de l'encre humide endommagent la surface.**
2. **Effacez l'encre sèche uniquement avec un chiffon en feutre ou en papier propre (!) adapté aux tableaux blancs.**
3. Nettoyez le tableau tous les jours avec un spray nettoyant pour conserver une bonne capacité d'effacement.
4. N'utilisez JAMAIS d'autres nettoyeurs que les nettoyeurs véritables pour tableaux blancs. Les nettoyeurs tels que Glassex sont trop agressifs et érodent de manière irréversible la surface du tableau, le rendant impossible à effacer.
5. Si un marqueur incorrect est utilisé accidentellement (marqueur de tableau à feuilles mobiles, marqueur permanent): effacez immédiatement le tableau avec un spray nettoyant et un chiffon en microfibre. Si cela ne fonctionne pas, hachurez le texte avec le marqueur de tableau blanc afin que le texte se dissolve. Puis nettoyez le tableau avec un spray nettoyant.

Attention! Certains marqueurs, même ceux de marques réputées, ne sont pas facilement effaçables.

ES Instrucciones para borrar pizarras blancas (impresas)

1. **Borre las marcas de rotulador únicamente cuando se hayan secado bien para evitar que se extienda la mancha. Esto es esencial para pizarras barnizadas o impresas, porque las soluciones de la tinta húmeda dañarían la superficie.**
2. **Limpie la tinta seca únicamente con un borrador limpio (!) de fieltro o papel, especial para pizarras blancas.**
3. *Limpie la pizarra todos los días con un spray limpiador para que siga siendo fácil borrarla.*
4. *No utilice NUNCA otros limpiadores que no sean los especialmente indicados para pizarras blancas. Los limpiaventanas de cualquier marca son demasiado agresivos y dañan irreparablemente la superficie de la pizarra lo que imposibilita que se pueda limpiar.*
5. *Si, por error, se usa un rotulador equivocado (para caballete de hojas grandes, rotulador permanente): limpie inmediatamente la pizarra con spray limpiador y un paño de microfibra. Si no sirviera de nada, escriba con el rotulador de pizarra blanco sobre el texto escrito, para que se disuelva. Después limpie la pizarra con spray limpiador.*

¡Atención! Algunos rotuladores, incluso los de buenas marcas, son difíciles de borrar.

IT Istruzioni per cancellare sulle lavagne bianche (stampate)

1. **Cancellare i tratti dei pennarelli soltanto quando sono perfettamente asciutti per evitare di spargerli. Questo punto è di cruciale importanza per le lavagne verniciate e stampate, poiché i solventi presenti nell'inchiostro umido danneggerebbero la superficie.**
2. **Cancellare l'inchiostro asciutto soltanto con un cancellino di feltro o di carta adatto per le lavagne bianche.**
3. Pulire la lavagna ogni giorno con uno spray detergente per mantenerla perfettamente cancellabile.
4. NON utilizzare mai detersivi diversi da quelli previsti per le lavagne bianche. I detersivi come il Glassex sono troppo aggressivi e danneggiano irreparabilmente la superficie della lavagna, rendendo impossibile la cancellazione.
5. Se si utilizza per errore un pennarello inadatto (un evidenziatore o un pennarello permanente), pulire immediatamente la lavagna con lo spray detergente e un panno in microfibra. Se non è sufficiente, ripassare sui tratti con il pennarello per lavagne bianche, affinché funga da solvente sui tratti scritti. Passare quindi lo spray detergente sulla lavagna.

Attenzione! Alcuni pennarelli, anche di marche rinomate, sono difficili da cancellare.

Gefeliciteerd met uw aankoop!

Inhoud verpakking

	Chameleon whiteboard paneel 98 x 198 cm	Magnetische montageplaten	Schroeven	Pluggen
16006.001 - 294 x 198 cm	3	10	40	40
16006.002 - 392 x 198 cm	4	13	52	52
16006.003 - 490 x 198 cm	5	16	64	64



- Zorg dat de muur vlak is en zonder obstakels.
- Het magnetische oppervlak van de montageplaat dient volledig in contact te zijn met de achterkant van het whiteboard voor optimale draagkracht. Monteer de montageplaten daarom in lijn met elkaar. In het geval van oneffenheden, gebruik opvulplaatjes (verkrijgbaar in de meeste bouwmarkten). Zie voorbeeld 1.
- Controleer of de montageplaten in lijn liggen met elkaar door een lage waterpas volledig over 2 montageplaten te leggen. De waterpas moet vlak over beide platen liggen. Zie voorbeeld 2. Zo nodig met de opvulplaatjes bijstellen.
- De bijgeleverde schroeven en pluggen zijn bedoeld voor stenen muren. In het geval van een ander soort draagwand, zorg dan voor bijpassend montagemateriaal. Let op dat de schroefkop diep genoeg in de montageplaat kan, zonder uit te steken. Dit in verband met de magnetische draagkracht.



Opvulplaatje

Voorbeeld 1
- Bovenaanzicht -

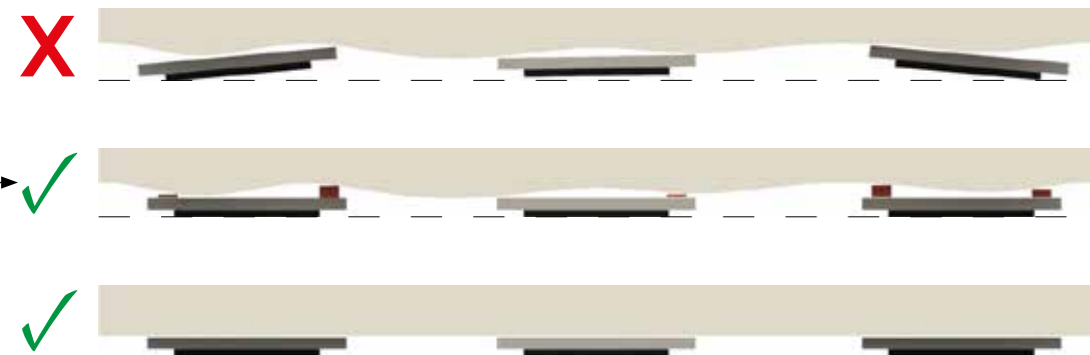

Voorbeeld 2

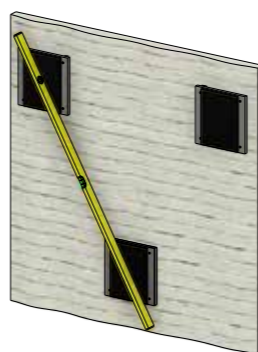

Plaatsing magneetplaten

Bevestig de magneetplaten (300x300 mm) tegen de achterwand zoals aangegeven in de tekeningen.



16006.001

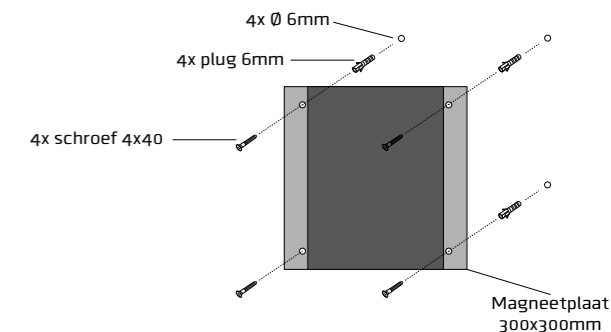
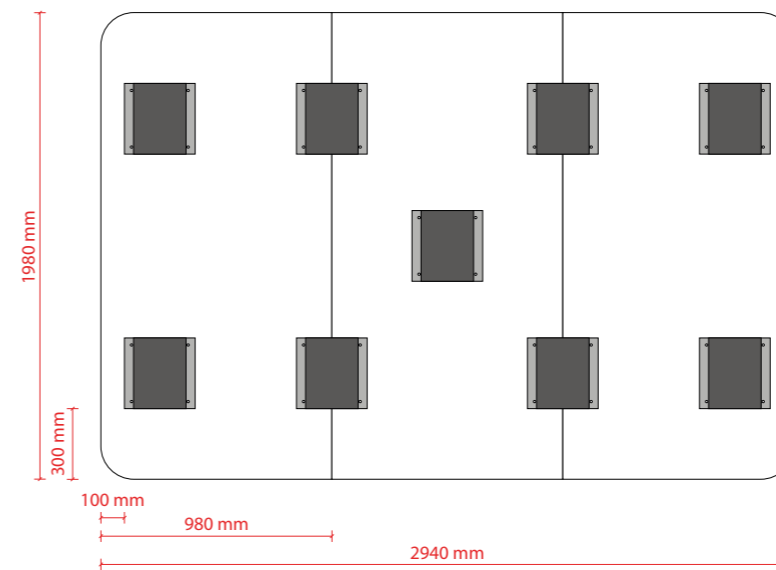

16006.002

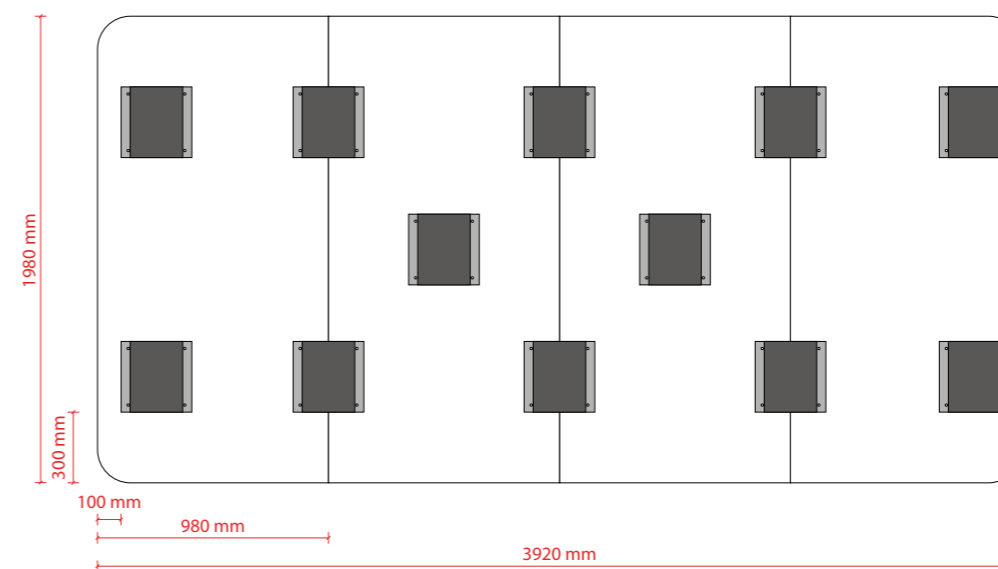

16006.003

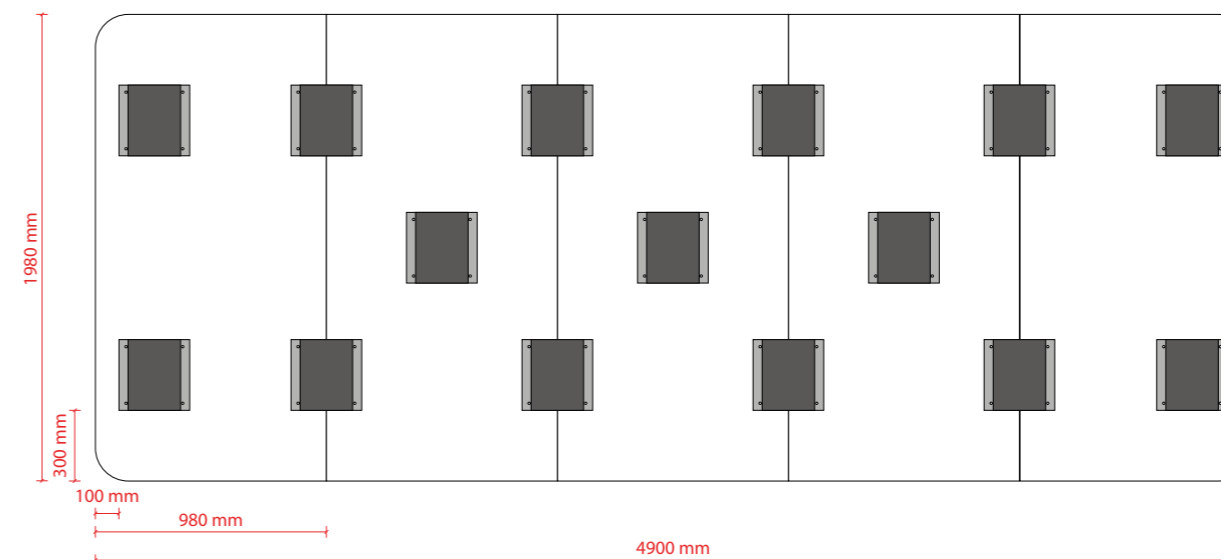

Congratulations with your purchase!

Package contents

	Chameleon whiteboard panel 98 x 198 cm	Magnetic mounting plates	Screws	Dowels
16006.001 - 294 x 198 cm	3	10	40	40
16006.002 - 392 x 198 cm	4	13	52	52
16006.003 - 490 x 198 cm	5	16	64	64



- The wall must be smooth (no bumps or dents) and free of obstacles.
- Magnetic surface of the plate should be completely in contact with back of the board to have it's full holding power.
- Always mount magnets in the same flat plane.
- With bumpy walls use spacers (available in most D.I.Y. shops) to put the magnets in the same plane.
- Check flatness between plates by using a level. Adjust with spacers and repeat check until all surface are in the same plane.
- Provided screws and plugs are suited for solid stone walls. In case of other walls make sure you choose suited mounting materials! Keep in mind that the screw head should fit deep enough into the steel plate, because of the magnet!



Spacer

Image 1
- Top view -

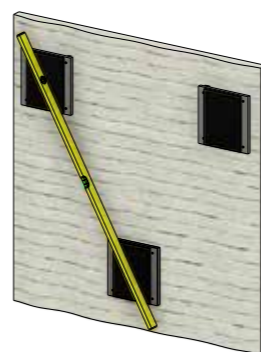
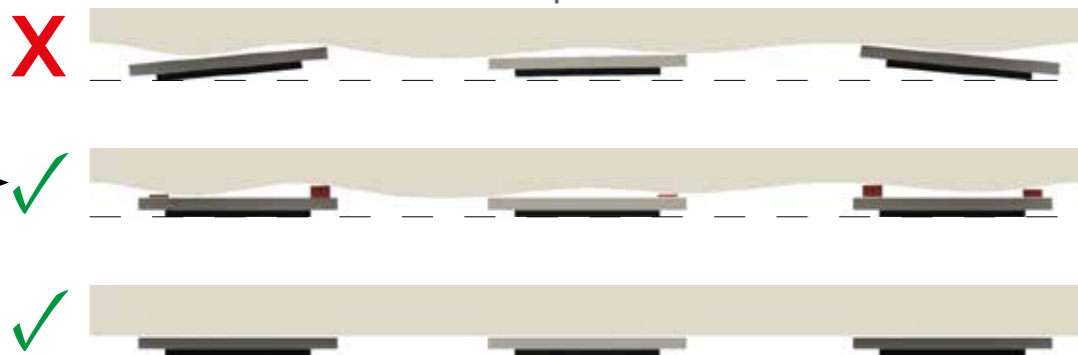

Mounting magnetic plates

Fix the magnetic plates (300x300 mm) to the wall as indicated in the drawings.

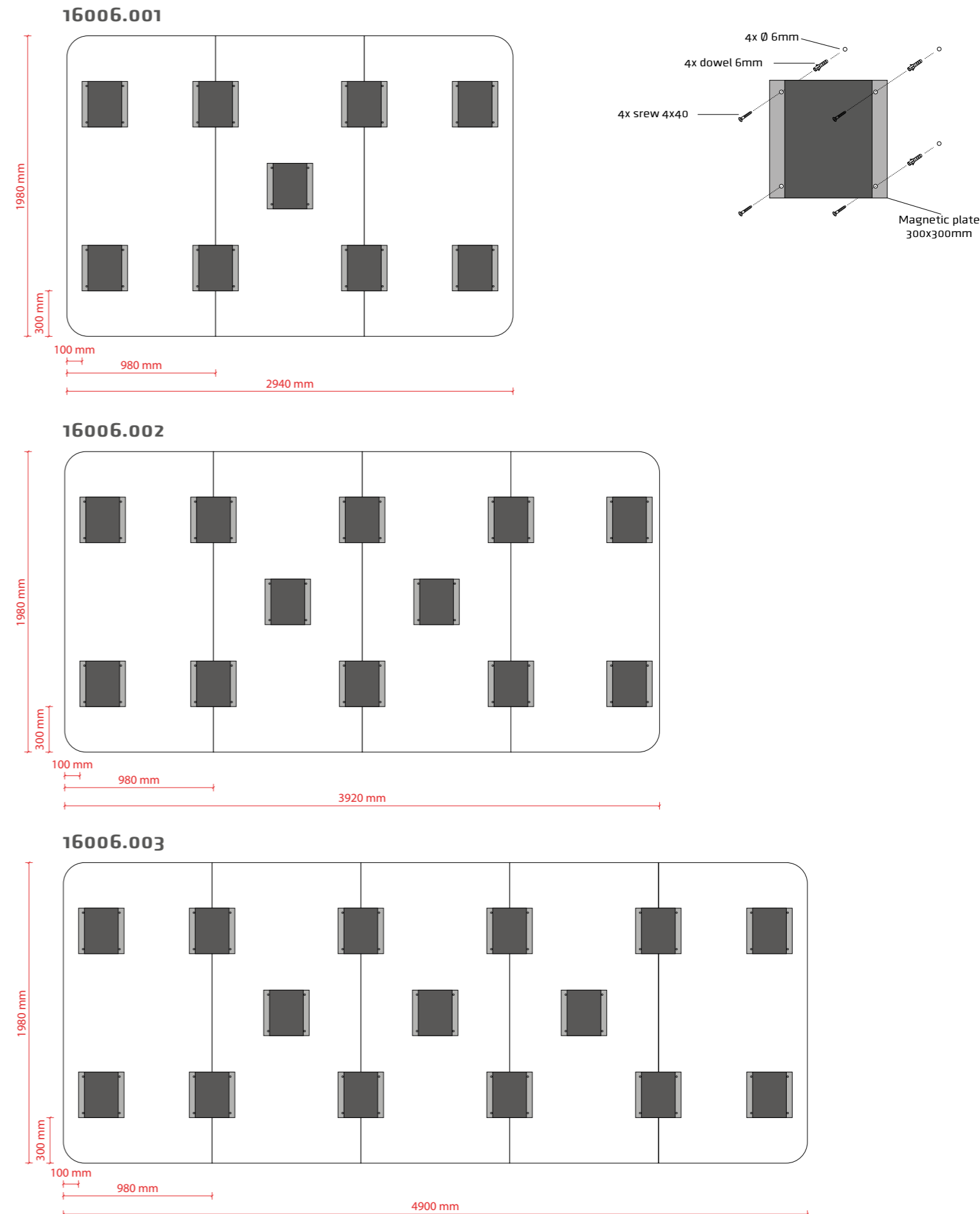

Herzlichen Glückwunsch zu Ihrem Kauf!

Verpackungsinhalt

	Chameleon Whiteboard Pannele 98 x 198 cm	Magnetische Montageplatten	Schrauben	Dübel
16006.001 - 294 x 198 cm	3	10	40	40
16006.002 - 392 x 198 cm	4	13	52	52
16006.003 - 490 x 198 cm	5	16	64	64



Füllplat

- Achten Sie darauf, dass die Wand eben ist und der Montage nichts im Wege steht.
- Die magnetische Oberfläche der Montageplatte muss für optimale Tragkraft vollkommenen Kontakt mit der Rückseite des Whiteboards herstellen. Montieren Sie die Montageplatten so, dass sie eine glatte Oberfläche ergeben. Bei Unebenheiten benutzen Sie bitte Füllplatten (in den meisten Baumärkten erhältlich). Siehe Abbildung 1.
- Kontrollieren Sie, ob die Montageplatten eine glatte Oberfläche ergeben, indem Sie eine Wasserwaage genau über 2 Montageplatten legen. Die Wasserwaage muss platt auf beiden Montageplatten aufliegen. Siehe Abbildung 2. Wenn erforderlich, justieren Sie bitte die Füllplatten.
- Die mitgelieferten Schrauben und Dübel sind für Steinwände vorgesehen. Bei anderen Arten von Trägerwänden verwenden Sie bitte angemessenes Montage-material. Achten Sie darauf, dass der Schraubenkopf tief genug in die Montageplatte versenkt werden kann, ohne überzustehen. Auf diese Weise wird die magnetische Tragkraft gewährleistet.

Abbildung 1
- Draufsicht -



Abbildung 2



Anbringung Magnetplatten

Befestigen Sie die Magnetplatten (300 x 300mm) an der Rückwand, wie auf den Zeichnungen dargestellt.

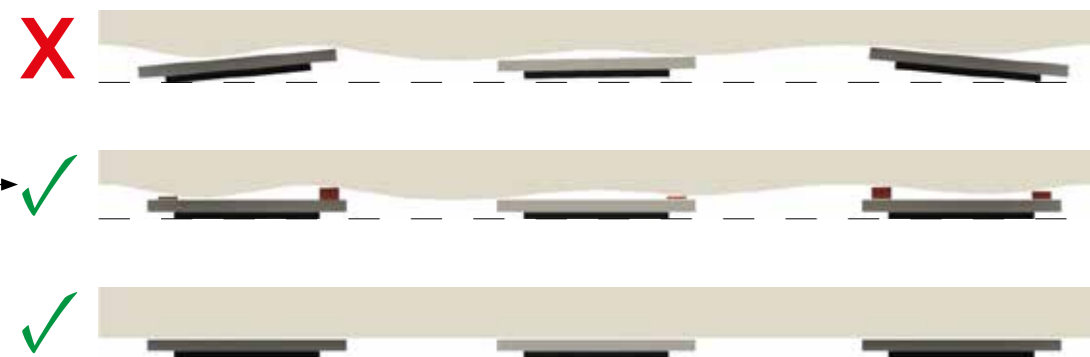
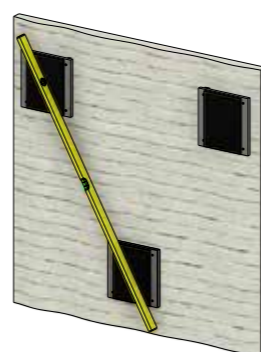

16006.001

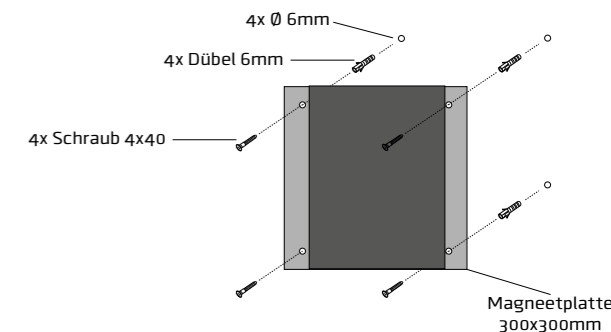
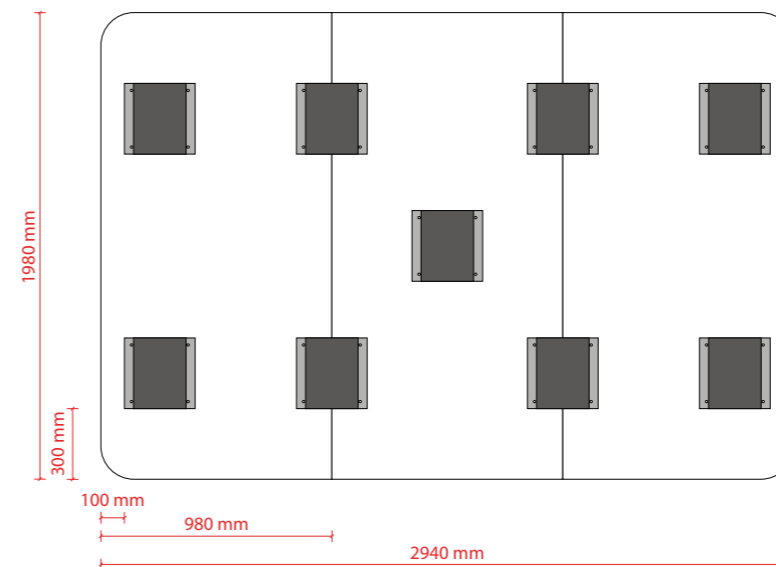

16006.002

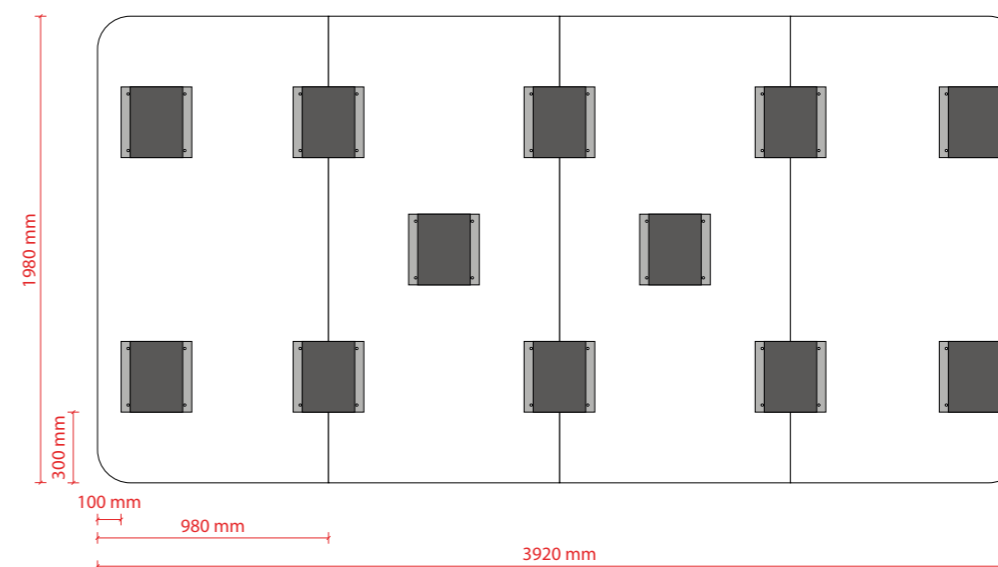

16006.003

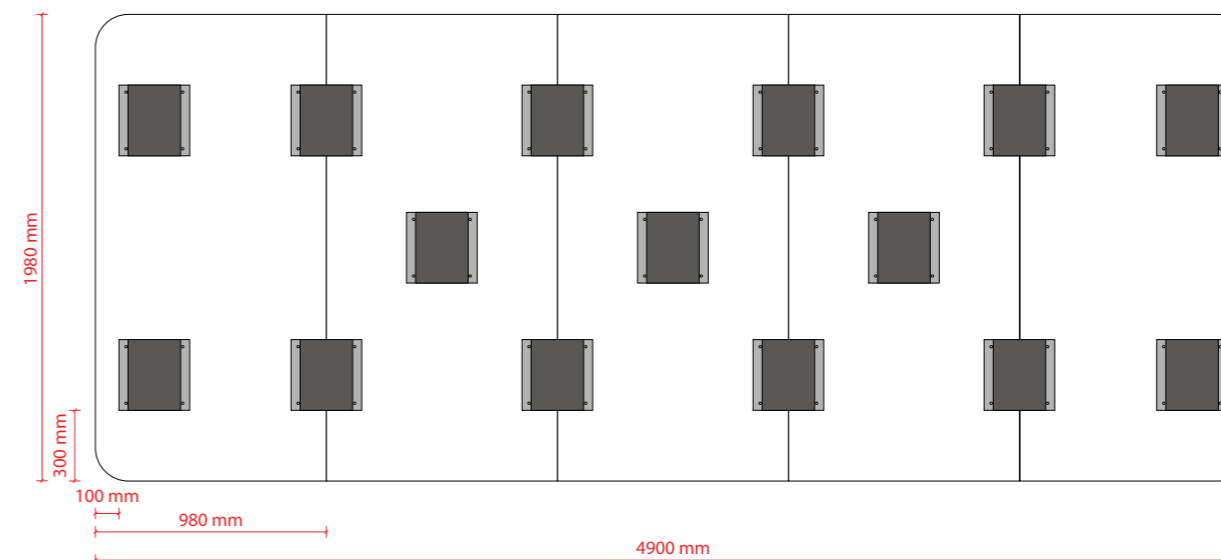

Toutes nos félicitations pour votre achat !

Contenu de l'emballage - par tableau

	Panneaux de tableau blanc Chameleon de 98 x 198 cm	Plaques magnétiques de montage	Vis	Cheilles
16006.001 - 294 x 198 cm	3	10	40	40
16006.002 - 392 x 198 cm	4	13	52	52
16006.003 - 490 x 198 cm	5	16	64	64



- Assurez-vous que le mur est plat et sans obstacles.
- La surface magnétique de la plaque de montage doit être complètement en contact avec l'arrière du tableau blanc pour une capacité portante optimale. C'est pourquoi il faut assurer l'alignement des plaques durant le montage. En cas d'irrégularités, utilisez des plaques entretoises (disponibles dans la plupart des quincailleries). Voir exemple 1.
- Vérifiez que les plaques de montage sont alignées en déposant un niveau à bulle bas sur toute la largeur des 2 plaques de montage. Ce niveau doit reposer à plat sur les deux plaques. Voir exemple 2. Au besoin, ajustez le montage à l'aide des plaques entretoises.
- Les vis et les chevilles fournies sont destinées aux murs en pierre. En cas de mur de type différent, veillez à avoir le matériel de montage adapté. Veillez à ce que la tête de la vis puisse pénétrer assez profondément dans la plaque de montage sans dépasser, pour ne pas affecter la capacité magnétique.



Plaques entretoises

Exemple 1
- Vue en plan -

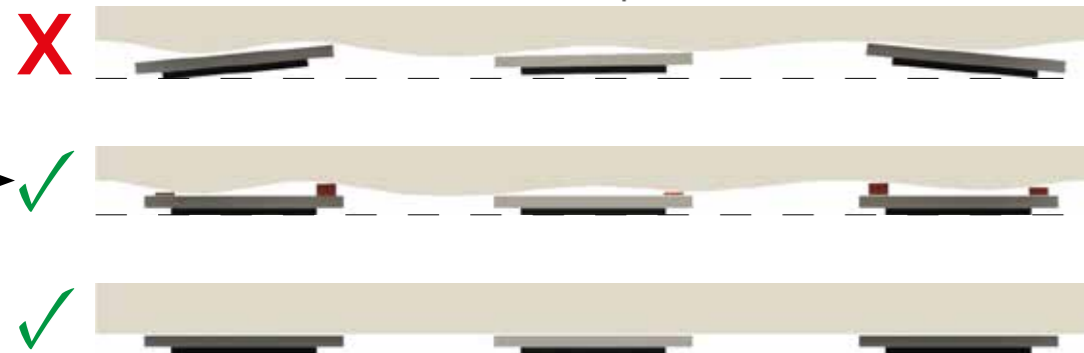

Exemple 2

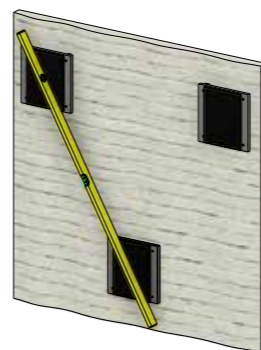

Pose des plaques magnétiques

Fixez les plaques magnétiques (300x300 mm) à la paroi arrière, comme indiqué sur les dessins.



16006.001

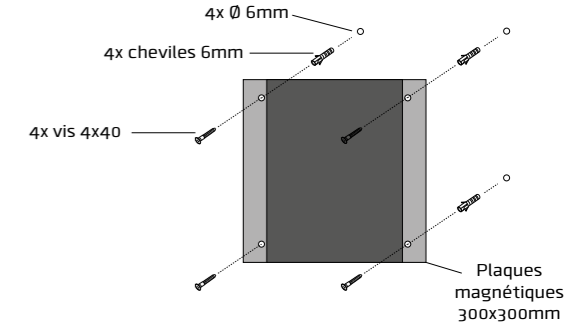
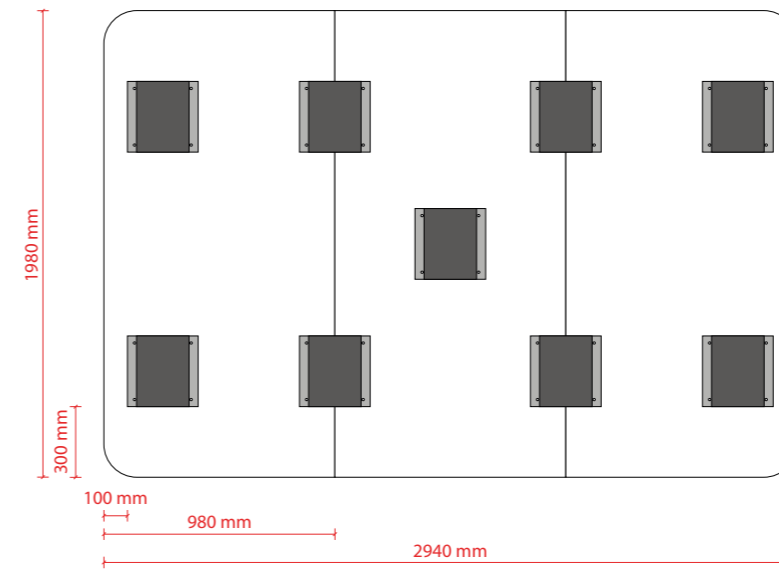

16006.002

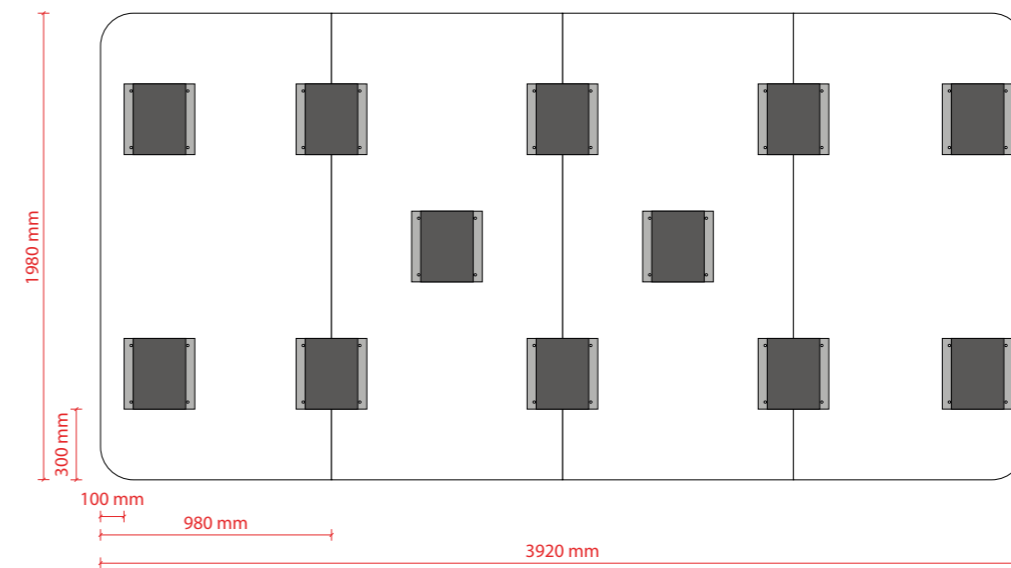

16006.003

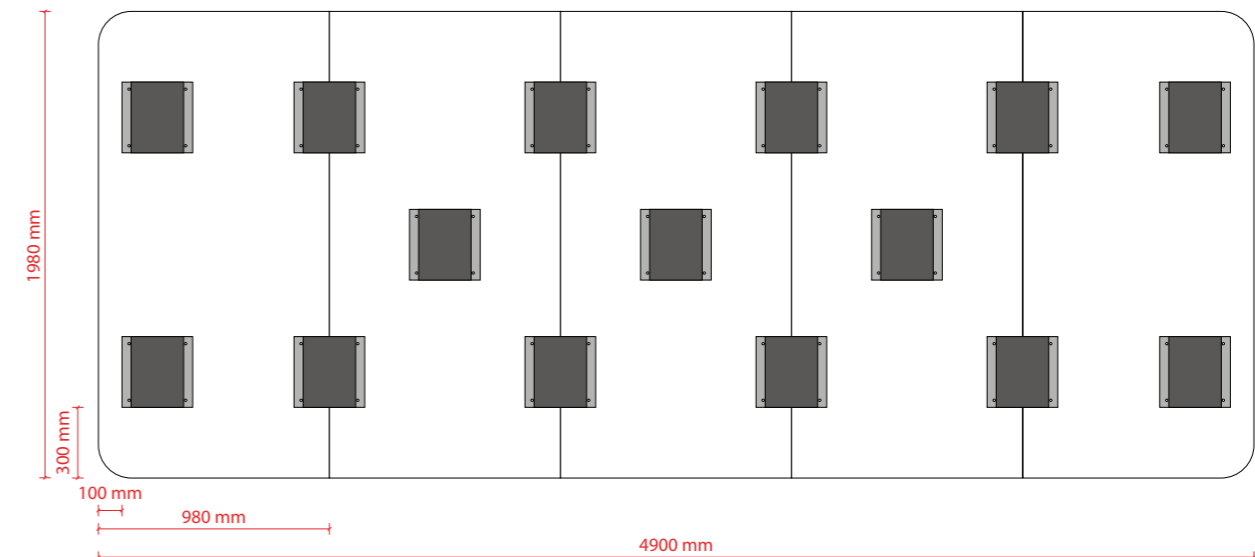

Le felicitamos por su compra

Contenido del paquete

	Paneles de pizarra blanca Chameleon 98 x 198	Placas magnéticas de montaje	Tornillos	Tacos
16006.001 - 294 x 198 cm	3	10	40	40
16006.002 - 392 x 198 cm	4	13	52	52
16006.003 - 490 x 198 cm	5	16	64	64



Rellenos

- Procure que la pared sea lisa y sin obstáculos.
- La superficie magnética de la placa de montaje tiene que estar totalmente en contacto con el dorso de la pizarra blanca para conseguir una capacidad óptima. Por esa razón, monte las placas de montaje alineadas entre sí. En el caso de irregularidades, use rellenos (que se pueden comprar en cualquier tienda de bricolaje). Véase ejemplo 1.
- Compruebe que las placas de montaje estén alineadas entre sí apoyando totalmente un nivel bajo sobre las 2 placas de montaje. El nivel tiene que estar totalmente plano sobre ambas placas. Véase ejemplo 2. Si fuera necesario, ajuste la altura con ayuda de los rellenos.
- Los tornillos y tacos del paquete son para colocar la pizarra en paredes de piedra. Si se tratara de otro tipo de muro de carga, procure contar con el material de montaje adecuado. Procure que el cabezal del tornillo esté bien metido en la placa de montaje, y que no sobresalga. Esto afectaría la fuerza magnética.

Ejemplo 1
- Proyección vertical -

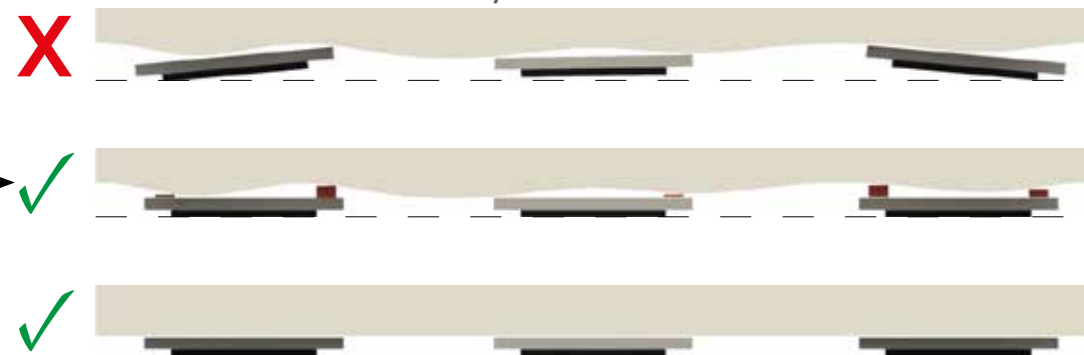

Ejemplo 2

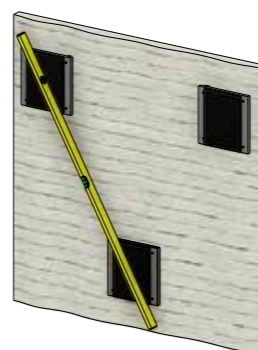

Cómo colocar las placas magnéticas

Fije las placas magnéticas (300x300 mm) al muro posterior, tal y como se indica en las figuras.

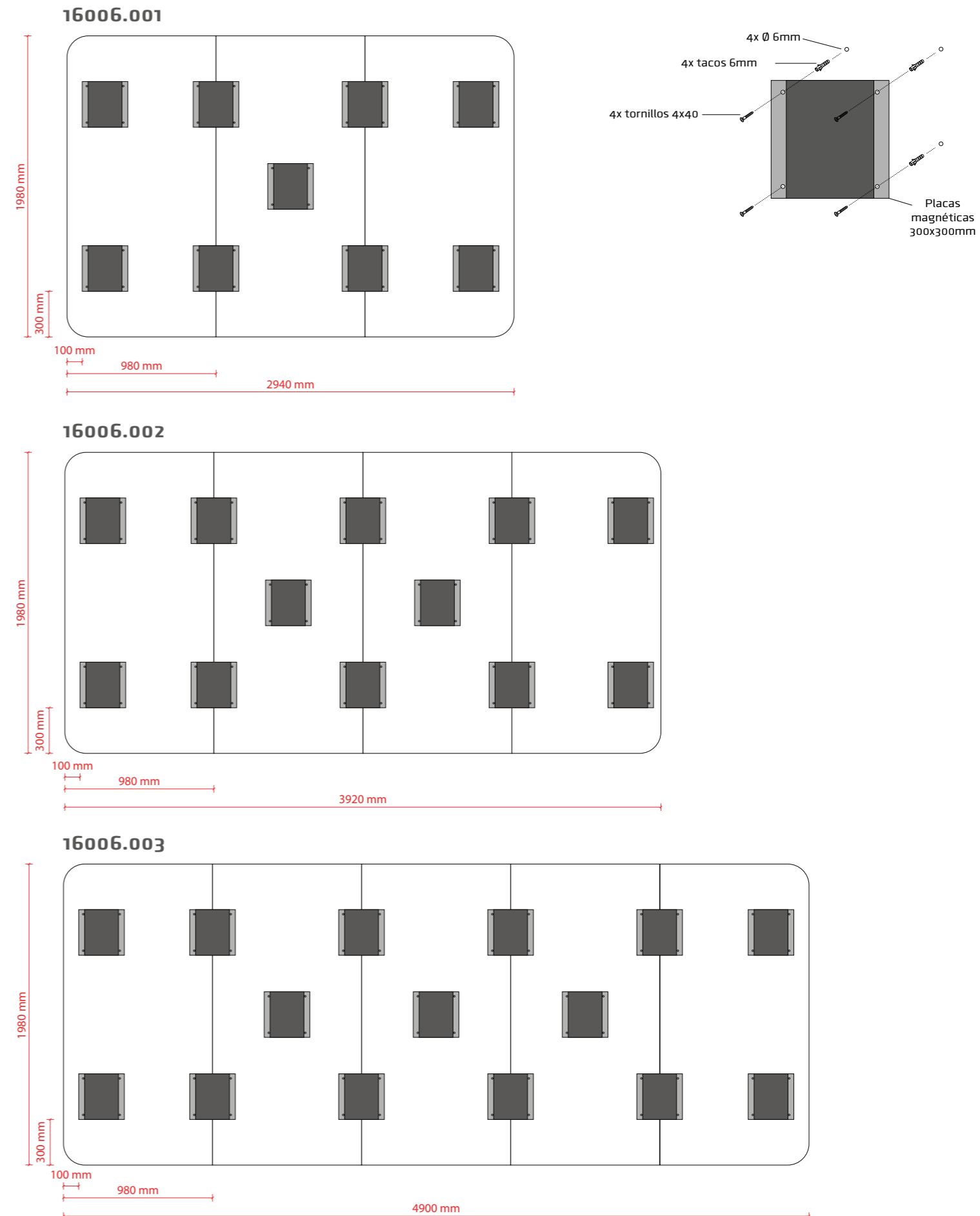

Congratulazioni per il Suo acquisto!

Contenuto della confezione

	Lavagne bianche Chameleon da 98 x 198	Pannelli di montaggio magnetici	Viti	Tasselli
16006.001 - 294 x 198 cm	3	10	40	40
16006.002 - 392 x 198 cm	4	13	52	52
16006.003 - 490 x 198 cm	5	16	64	64



- Accertarsi che la parete sia liscia e senza ostacoli.
- La superficie magnetica del pannello di montaggio deve essere totalmente a contatto con il lato posteriore della lavagna bianca per un supporto ottimale. Montare quindi i pannelli di montaggio allineandoli. In caso di irregolarità, utilizzare dei pannelli di spessore (disponibili nella maggior parte delle rivendite di materiali da costruzione). Vedere l'esempio 1.
- Controllare che i pannelli di montaggio siano allineati, disponendo una livella su 2 pannelli di montaggio. La livella deve essere in piano su entrambi i pannelli. Vedere l'esempio 2. Se necessario, regolare gli spessori.
- Le viti e i tasselli in dotazione sono per i muri di pietra. In presenza di altri tipi di muri, procurarsi materiali di montaggio adatti. Accertarsi che la testa della vite entri in profondità nel pannello di montaggio senza sporgere, per assicurare il supporto magnetico.



Spessori

L'esempio 1
- Visto dall'alto -

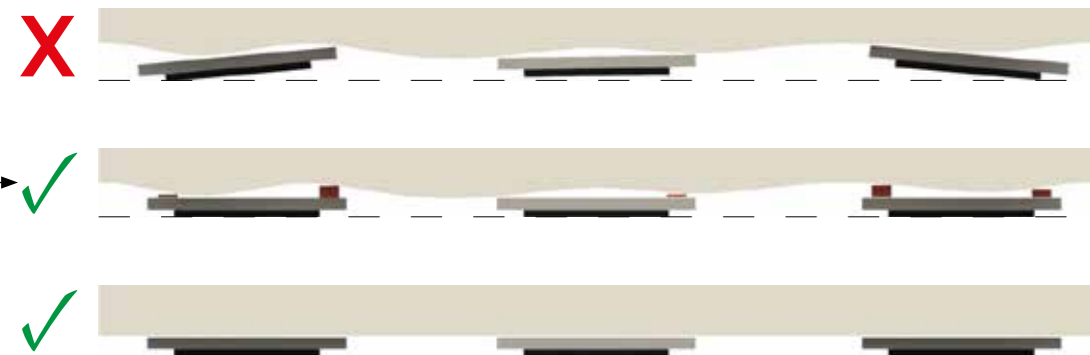

L'esempio 2

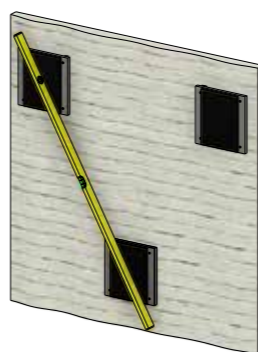

Installazione dei pannelli magnetici

Fissare i pannelli magnetici (300x300 mm) contro la parete posteriore come mostrato nei disegni.



16006.001

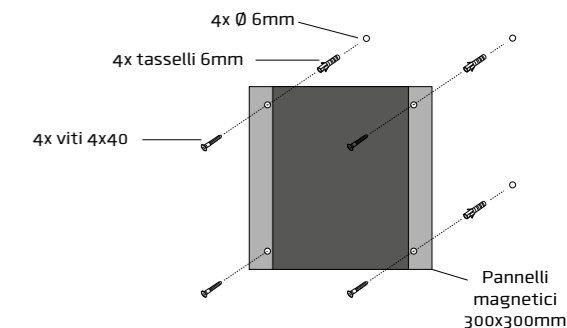
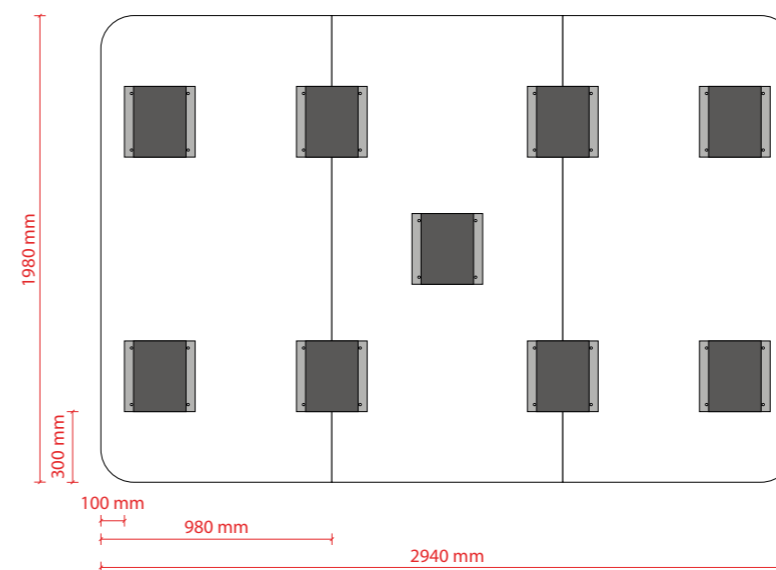

16006.002

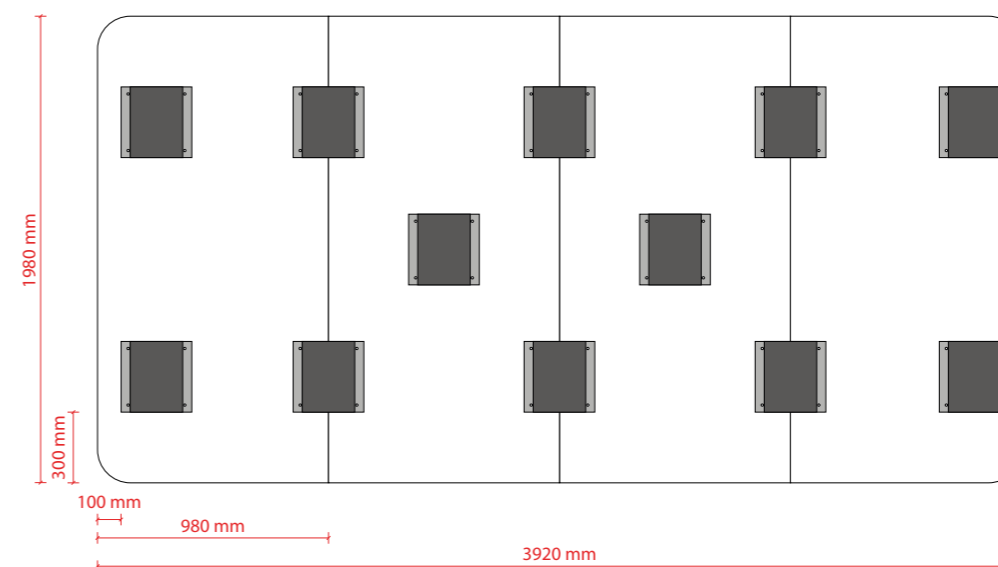

16006.003

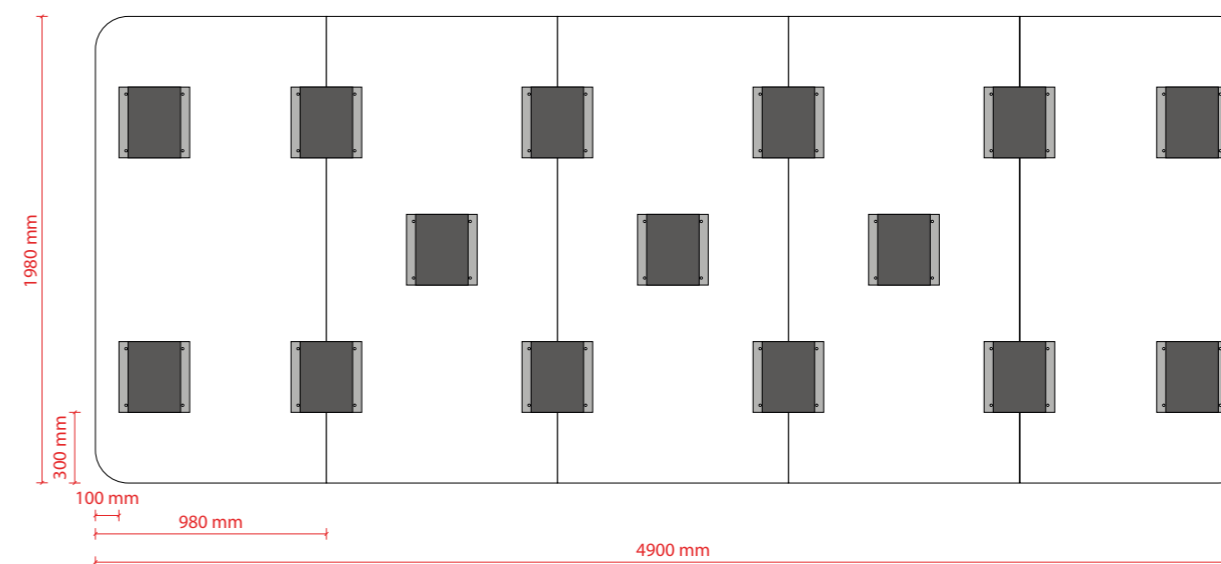

NL End of life

Smit Visual staat garant voor kwaliteitsproducten met een lange levensduur. Mocht u desondanks een defect aan het product constateren, dan vragen wij u direct contact met ons op te nemen. Wij zorgen voor een snelle en passende oplossing. Mocht u het product om wat voor reden dan ook niet meer (willen) gebruiken, bedenk dan, dat er wellicht mensen, stichtingen of vrijwilligersorganisaties in uw omgeving zijn die mogelijk het product wensen over te nemen. Dit biedt de mogelijkheid tot een tweede leven van uw product en daarbij dus het verlengen van de levensduur. Mocht dit niet het geval zijn, verzoeken wij U het bord af te voeren volgens de door de autoriteiten en/of wetgeving bepaalde regels voor verwerking. Onze producten bevatten, afhankelijk van het type bord, houten, kartonnen en metalen onderdelen. De gebruikte materialen zijn milieuvriendelijk en kunnen uitstekend worden gerecycled. Smit Visual voert als organisatie een 100% CO₂ neutraal beleid. Wij ondernemen concrete acties om uitstoot te verkleinen. Uitstoot die overblijft compenseren wij volledig middels wereldwijd erkende certificering van Trees for All. Wij danken u voor uw bijdrage aan een milieuvriendelijke toekomst.

GB End of life

Smit Visual guarantees high quality products with a long lifespan. However, if you do find a defect in the product, please contact us immediately. We will then rapidly provide you with a suitable solution. If for some reason, you decide you no longer wish to use the product, remember that there may be people, foundations or voluntary organisations locally that could make use of the product. You can thus give your product a second life and extend its lifespan. If this is not the case, please dispose of the board according to official and/or statutory regulations for recycling. Depending on the type of board, our products contain wood, cardboard and metal parts. The environmentally friendly materials used in the board are therefore suitable for recycling. As an organisation, Smit Visual has a 100% CO₂ neutral policy. We take concrete action to minimise emissions. The remaining emissions are compensated through the globally recognised Trees for All certification. Thank you for your contribution to an environmentally friendly future.

DE End of Life

Smit Visual garantiert Qualitätsprodukte mit einer langen Nutzungsdauer. Sollten Sie trotzdem einen Defekt an einem der Produkte feststellen, nehmen Sie bitte umgehend Kontakt mit uns auf. Wir sorgen für eine rasche und angemessene Lösung. Sollten Sie das Produkt aus irgendeinem Grund nicht mehr benutzen (wollen), denken Sie daran, dass es vermutlich Personen, Stiftungen oder ehrenamtliche Einrichtungen in Ihrer Umgebung gibt, die es gerne von Ihnen übernehmen würden. Auf diese Weise bieten Sie dem Produkt „ein zweites Leben“ und verlängern somit seine Nutzungsdauer. Sollte das nicht der Fall sein, möchten wir Sie auffordern, die Tafel auf die behördlich und/oder gesetzlich vorgeschriebene Art und Weise zu entsorgen. Unsere Produkte beinhalten, abhängig von der Art der Tafel, Komponenten aus Holz, Pappe und Metall. Die verwendeten Materialien sind umweltfreundlich und können hervorragend recycelt werden. Smit Visual führt sein Unternehmen zu 100 % CO₂-neutral. Wir ergreifen konkrete Maßnahmen, um unsere Emissionen zu verringern. Die verbleibenden Emissionen kompensieren wir anhand des weltweit anerkannten Zertifizierungsprogramms „Trees For All“. Vielen Dank für Ihren Beitrag zu einer umweltfreundlichen Zukunft.

FR Fin de vie

Smit Visual garantit des produits de qualité avec une longue durée de vie. Si vous trouvez néanmoins un défaut dans le produit, nous vous demandons de nous contacter directement. Nous vous fournirons une solution rapide et appropriée. Si vous ne souhaitez plus utiliser le produit pour une raison quelconque, n'oubliez pas que des personnes, des fondations ou des organisations de bénévoles de votre région peuvent souhaiter le récupérer. Cela offre une seconde vie à votre produit et prolonge ainsi sa durée de vie. À défaut, nous vous demandons de jeter le tableau conformément aux règles de traitement spécifiées par les autorités et/ou la législation. Nos produits contiennent, selon le type de tableau, des pièces en bois, en carton et en métal. Les matériaux utilisés sont écologiques et peuvent être parfaitement recyclés. Smit Visual mène une politique 100 % neutre en CO₂ en tant qu'organisation. Nous mettons en place des actions concrètes pour réduire nos émissions. Et nous compensons entièrement les émissions restantes grâce à la certification mondialement reconnue de Trees for All. Nous vous remercions de votre contribution à un avenir écologique.

ES Final de vida útil

Smit Visual garantiza productos de calidad con una larga vida útil. Si a pesar de esto, constata un defecto en el producto, le rogamos que se ponga en contacto con nosotros inmediatamente. Buscaremos una solución rápida y apropiada. Si por cualquier razón (quiere) deja(r) de usar el producto, tenga en cuenta que quizás haya personas, asociaciones u organizaciones de voluntariado en su entorno que quieran hacerse cargo del producto. Esto ofrece la posibilidad de que el producto tenga una segunda vida alargando así su vida útil. Si no fuera así, le rogamos que se deshaga de la pizarra, siguiendo las leyes estipuladas por las autoridades y/o legislación para el tratamiento de residuos. Nuestros productos contienen, dependiendo del tipo de pizarra: piezas de madera, cartón y metal. Los materiales usados son respetuosos para el medio ambiente y se pueden reciclar estupidamente. Smit Visual, como organización, tiene una política de huella de carbono cero al 100%. Tomamos medidas concretas para reducir las emisiones. Las emisiones que sí producimos, las compensamos totalmente a través del certificado de fama mundial de Trees for All. Le agradecemos su aportación para que el medio ambiente tenga un futuro mejor.

IT Fine vita

Smit Visual fornisce prodotti di qualità e lunga durata garantita. Se nonostante questo si dovesse constatare un difetto del prodotto, si prega di mettersi immediatamente in contatto con noi. Ci occuperemo di trovare una soluzione adeguata in tempi brevi. Qualora non si desidera utilizzare (più) il prodotto per qualunque motivo, tenere presente che potrebbero esservi nei dintorni persone, associazioni o organizzazioni di volontariato che possono utilizzare il prodotto. Il prodotto avrebbe così una seconda vita e una maggiore durata. In caso contrario, si prega di smaltire il prodotto conformemente alle norme per lo smaltimento stabilite dalle autorità competenti e/o dalla legislazione in vigore. A seconda del tipo di lavagna, i nostri prodotti contengono componenti di legno, cartone e metallo. I materiali utilizzati sono ecologici e sono perfettamente riciclabili. Smit Visual ha una politica aziendale CO₂ neutrale al 100%. Intraprendiamo azioni concrete per ridurre le emissioni. Compensiamo completamente le emissioni residue tramite la certificazione riconosciuta in tutto il mondo di Trees for All. Grazie per il contributo a un futuro rispettoso dell'ambiente.

Smit Visual B.V.
Spaarpot 120-122
5667 KZ Geldrop
The Netherlands

T +31(0)40 - 280 85 00
F +31(0)40 - 286 76 15
E info@smit-visual.nl
W chameleonwriting.com



The mark of
responsible forestry
FSC® C137061

